

Betonschächte GRD - Details 1

Aufsatzring Dn625mm GRD für Kanalschächte



Betonaufsatzring verschiebesicher Dn 625/60mm
(ARV 625x60)

ohne Falz, analog ÖN B2504 und DIN 4034, Teil 1



Betonaufsatzring verschiebesicher Dn 625/80mm
(ARV 625x80)

ohne Falz, analog ÖN B2504 und DIN 4034, Teil 1



Betonaufsatzring verschiebesicher Dn 625/100mm
(ARV 625x100)

ohne Falz, analog ÖN B2504 und DIN 4034, Teil 1

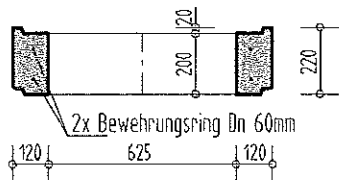

Betonaufsatzring verschiebesicher Dn 625/200mm
(ARV 625x200)

ohne Falz, analog ÖN B2504 und DIN 4034, Teil 1

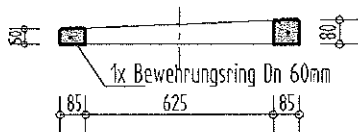
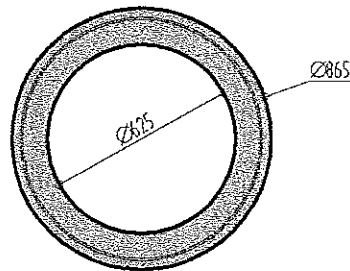

Betonaufsatzring schräg Dn 625/80 - 50mm
(ARS 625x80-50)

ohne Falz

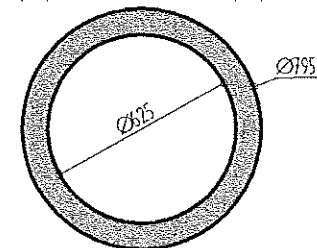

TECHNISCHE PRODUKTLISTE

Ihr Partner für Gutes aus Beton

JUNGWIRTH BETONWERK BAUSTOFFE

BETONWERK W. JUNGWIRTH GMBH. A-3911 RAPPOTENSTEIN 79 TEL 02928 / 7097 - FAX 70077

Plannummer: Tb.41/1

Maßstab: 1:25

Gezeichnet: jw

Datum: 1. Jan. 2003

Betonschächte GRD - Details 2

Schachtringkonus Dn1000mm GRD für Kanalschächte

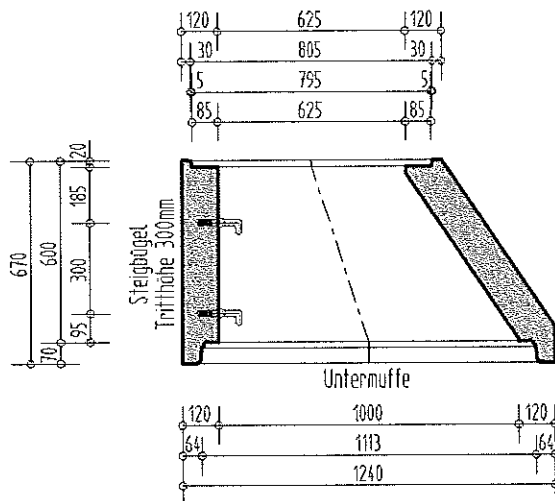

Betonschachtringkonus Dn 1000-625/600mm GRD
(BSKO GRD 1000x600)

h=600mm
analog ON B2504 und DIN 4034, Teil 1

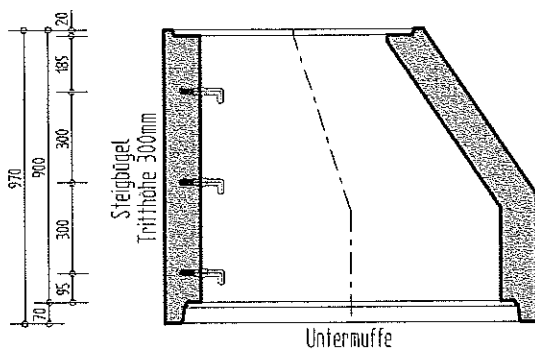

Betonschachtringkonus Dn 1000-625/900mm GRD
(BSKO GRD 1000x900)

h=900mm
analog ON B2504 und DIN 4034, Teil 1

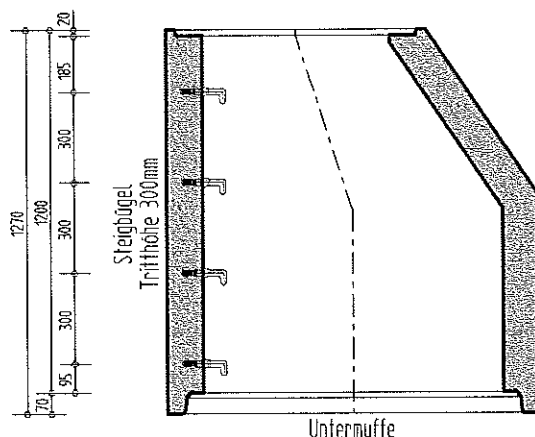

Betonschachtringkonus Dn 1000-625/1200mm GRD
(BSKO GRD 1000x1200)

h=1200mm
analog ON B2504 und DIN 4034, Teil 1

TECHNISCHE PRODUKTLISTE



Ihr Partner für Gutes aus Beton

BETONWERK

BAUSTOFFE

BETONWERK W. JUNGWIRTH GMBH. A-3611 RAPPOTENSTEIN 79 TEL. 028 28 / 7007 - FAX 70077

Plannummer: Tb.41/2

Maßstab: 1:25

Gezeichnet: jw

Datum: 1. Jan. 2003

Betonschächte GRD - Details 3

Schachtringkonus Dn1000mm GRD für Kanalschächte

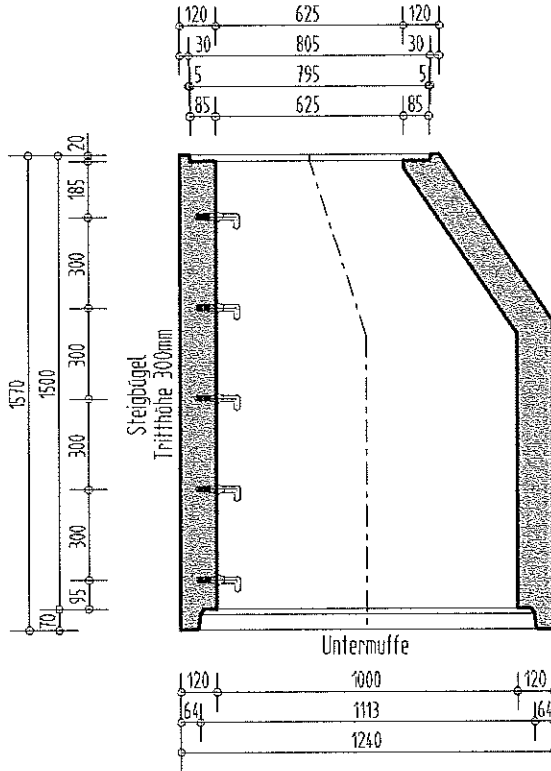

Betonschachtringkonus Dn 1000-625/1500mm GRD
(BSKO GRD 1000x1500)

h=1500mm
analog ÖN B2504 und DIN 4034, Teil 1

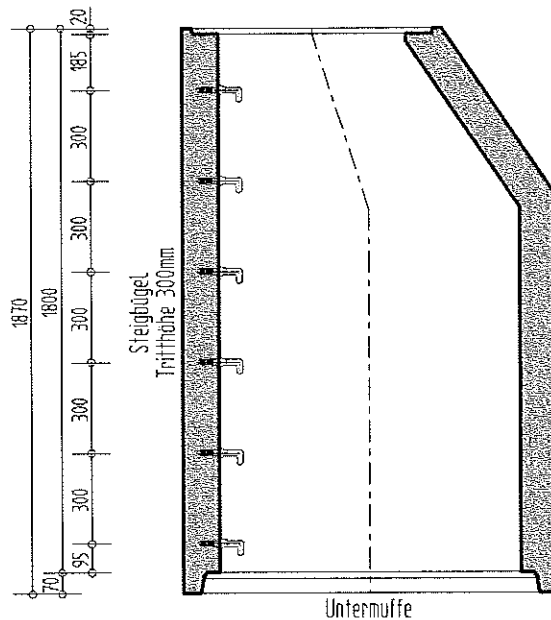

Betonschachtringkonus Dn 1000-625/1800mm GRD
(BSKO GRD 1000x1800)

h=1800mm
analog ÖN B2504 und DIN 4034, Teil 1

TECHNISCHE PRODUKTLISTE

Ihr Partner für Gutes aus Beton
JUNGWIRTH

BETONWERK
BAUSTOFFE

BETONWERK W. JUNGWIRTH GMBH. A-3911 RAPFOTENSTEIN 79 TEL 0 28 28 / 7097 - FAX 70977

Plannummer: Tb.41/3

Maßstab: 1:25

Gezeichnet: jw

Datum: 1. Jan. 2003

Betonschächte GRD - Details 4

Schachtringkonus Dn1000mm GRD für Kanalschächte

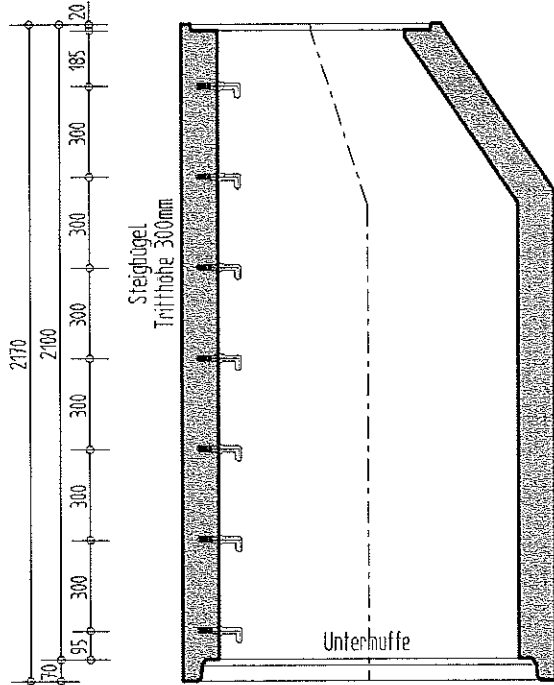

Betonschachtringkonus Dn 1000-625/2100mm GRD
(BSKO GRD 1000x2100)

h=2100mm
analog ÖN B2504 und DIN 4034, Teil 1

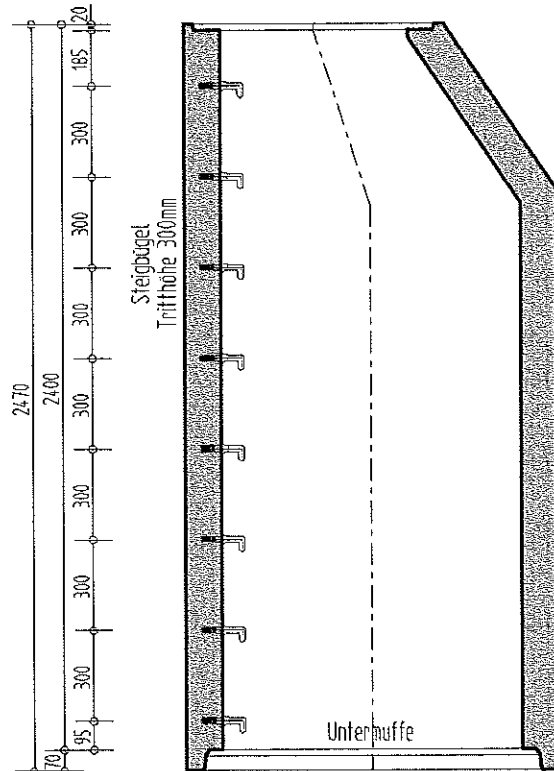

Betonschachtringkonus Dn 1000-625/2400mm GRD
(BSKO GRD 1000x2400)

h=2400mm
analog ÖN B2504 und DIN 4034, Teil 1

TECHNISCHE PRODUKTLISTE

Ihr Partner für Gutes aus Beton **BETONWERK**
JUNGWIRTH **BAUSTOFFE**
 BETONWERK W. JUNGWIRTH GMBH. A-3911 RAFFOITENSTEIN 79 TEL. 028 28 / 7007 - FAX 70077

Plannummer: Tb.41/4

Maßstab: 1:25

Gezeichnet: jw

Datum: 1. Jan. 2003

Betonschächte GRD - Details 5

Schachtring Dn1000mm GRD für Kanalschächte

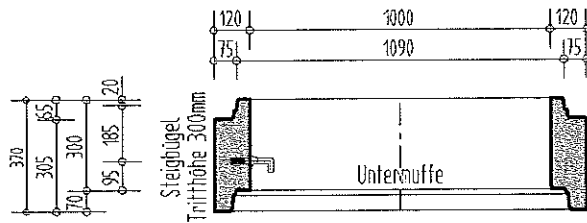

Betonschachtring Dn 1000/300mm GRD
(BSR GRD 1000x300)

h=300mm
analog ÖN B2504 und DIN 4034, Teil 1

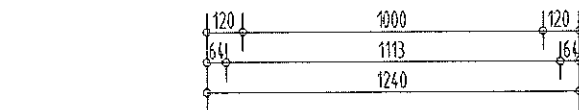

Betonschachtring Dn 1000/600mm GRD
(BSR GRD 1000x600)

h=600mm
analog ÖN B2504 und DIN 4034, Teil 1

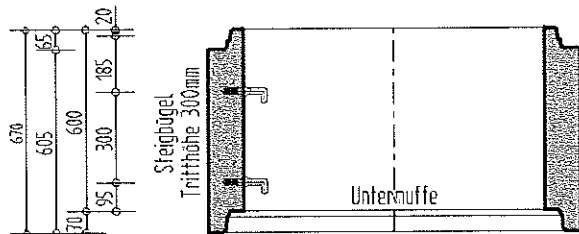

Betonschachtring Dn 1000/900mm GRD
(BSR GRD 1000x900)

h=900mm
analog ÖN B2504 und DIN 4034, Teil 1

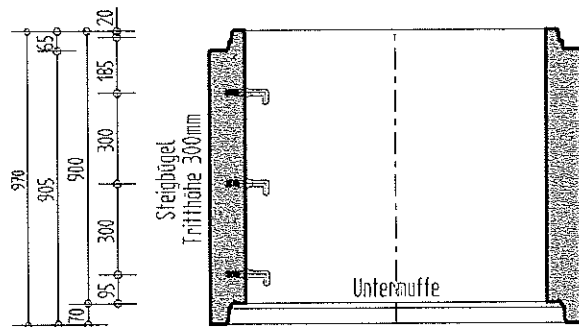

Betonschachtring Dn 1000/1200mm GRD
(BSR GRD 1000x1200)

h=1200mm
analog ÖN B2504 und DIN 4034, Teil 1

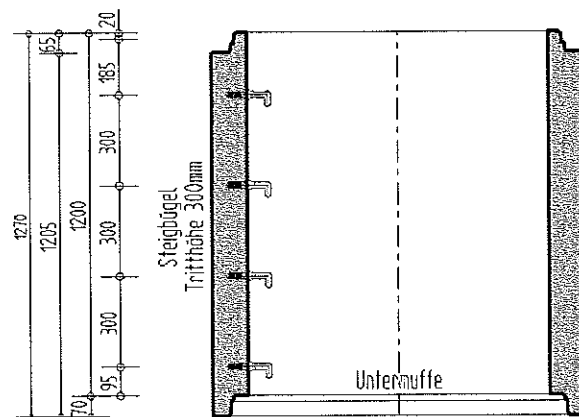

TECHNISCHE PRODUKTLISTE

Ihr Partner für Gutes aus Beton
JUNGWIRTH

BETONWERK
BAUSTOFFE

BETONWERK W. JUNGWIRTH GMBH. A-3911 RAPFOTENSTEIN 79 TEL. 0 28 28 / 7007 - FAX 70077

Plannummer: Tb.41/5

Maßstab: 1:25

Gezeichnet: jw

Datum: 1. Jan. 2003

Betonschächte GRD - Details 6

Schachtboden Dn1000mm GRD für Kanalschächte

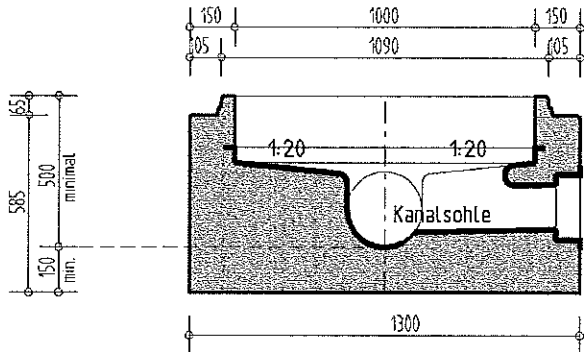

Betonschachtboden Dn 1000mm GRD

h min = 650mm
analog ÖN B2504 und DIN 4034, Teil 1

Schachtbodenplatte Dn1000mm GRD für Kanalschächte

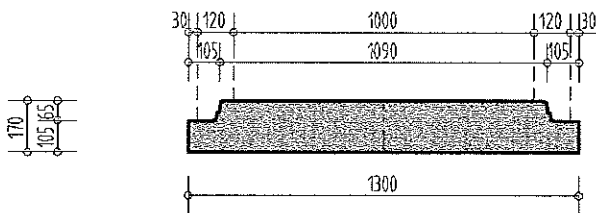

Betonschachtbodenplatte Dn 1000/170mm GRD

DM = 1300mm / h= 170mm
analog ÖN B2504 und DIN 4034, Teil 1

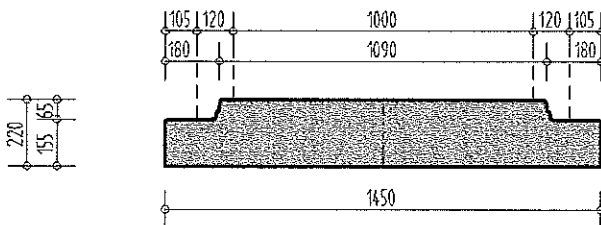

Betonschachtbodenplatte Dn 1000/220mm GRD

DM = 1450mm / h= 220mm
analog ÖN B2504 und DIN 4034, Teil 1

Steigbügel für Kanalschächte

- | | |
|-----------------|---|
| MSU Steigbügel | Stahlkern mit PE-Beschichtung (schwarz) |
| APN Steigbügel | Alukern mit PE-Beschichtung (schwarz) |
| NIRO Steigbügel | Nirosta-Stahlkern mit PE-Beschichtung (rot) |

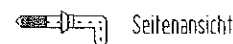

Seitenansicht

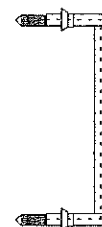

Draufsicht

TECHNISCHE PRODUKTLISTE

Ihr Partner für Gutes aus Beton **BETONWERK**
JUNGWIRTH **BAUSTOFFE**
BETONWERK W. JUNGWIRTH GMBH. A-3911 RAPPOTTENSTEIN 79 TEL 028 28 / 7007 - FAX 70077

Plannummer: Tb.41/6

Maßstab: 1:25

Gezeichnet: jw

Datum: 1. Jan. 2003

Betonschächte GRD - Details 7

Gleitringdichtung FORSHEDA 114 für Kanalschächte

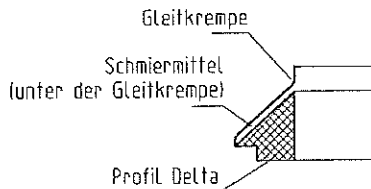

FORSHEDA 114

Schachtdichtung mit gekapseltem Schmiermittel
 Profil Delta
 analog ON B2504 und DIN 4034, Teil 1

1.) Montage des Dichtungsbandes

Forsheda Dichtungsband über die Obermuffe des Schachtringes bis zum stützenden Bund drücken. Gleitkrempe des Dichtungsbandes nach oben strecken.

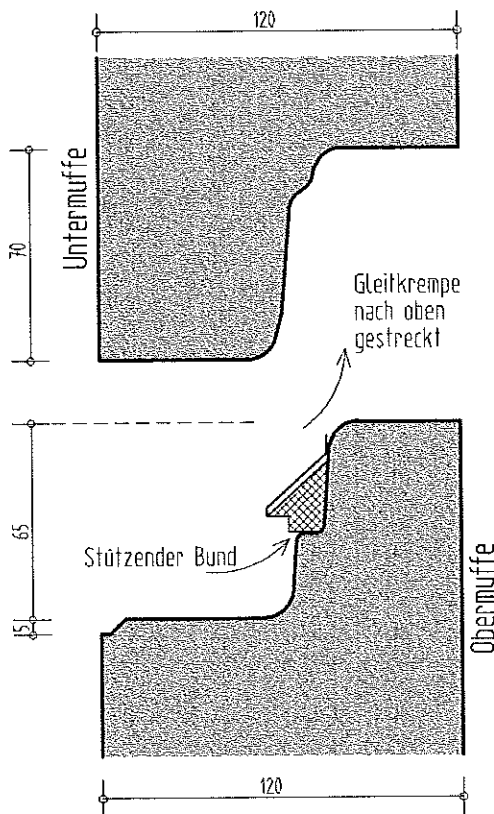

2.) Fertige Muffenverbindung

Schachtring langsam zentrisch aufsetzen, Gleitkrempe wird von Untermuffe nach unten gepresst und sorgt für die Dichtigkeit

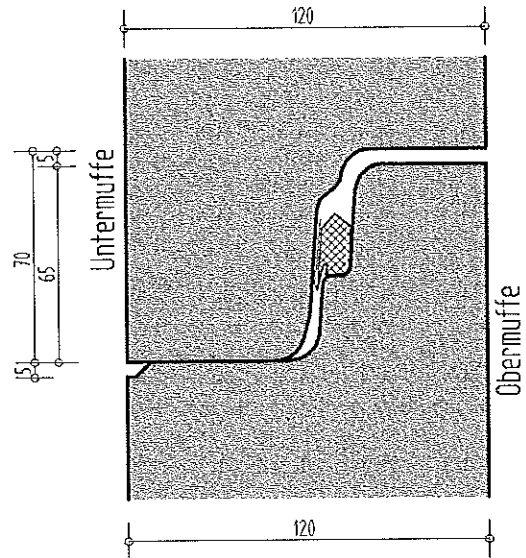

TECHNISCHE PRODUKTLISTE



Ihr Partner für Gutes aus Beton

BETONWERK
 BAUSTOFFE

BETONWERK W. JUNGWIRTH GMBH. A-3911 RAPPOTENSTEIN 79 TEL. 0 28 28 / 7097 - FAX 70977

Plannummer: Tb.42/1

Maßstab: 1:25

Gezeichnet: jw

Datum: 1. Jan. 2003

Betonschächte GRD - Details 8

Gleitringdichtung FORSHEDA 116 für Kanalschächte

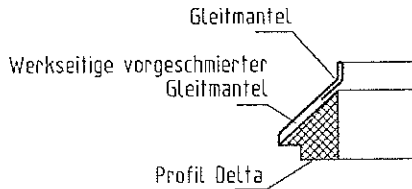

FORSHEDA Lubseal F-116

Werkseitig vorgeschmierte Schachtdichtung
 Profil Delta
 analog ON B2504 und DIN 4034, Teil 1

1.) Montage des Dichtungsbandes

Forsheda Dichtungsband über die Obermuffe des Schachtringes bis zum stützenden Bund drücken. Gleitmantel des Dichtungsbandes nach oben strecken.

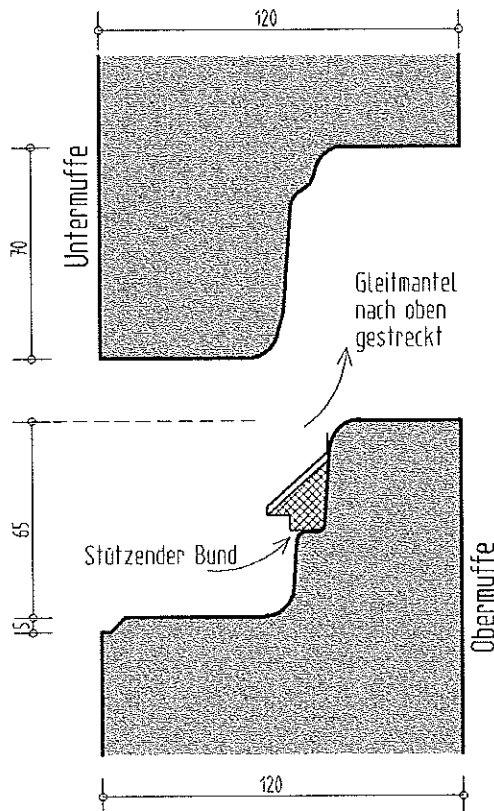

2.) Fertige Muffenverbindung

Schachtring langsam zentrisch aufsetzen. Gleitmantel wird von Untermuffe nach unten eingepresst, Gleitmittel zwischen den Gummi-flächen sorgt für eine zerstörungsfreie, schnelle und dichte Montage.

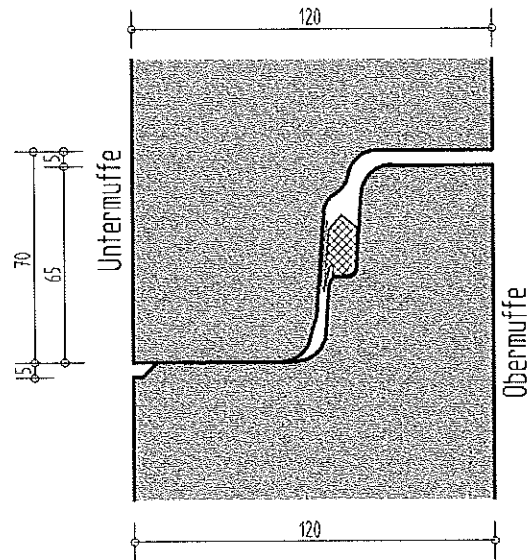

TECHNISCHE PRODUKTLISTE

Plannummer: Tb.42/2

Maßstab: 1:25



Gezeichnet: jw

Datum: 1. Jan. 2003

Ihr Partner für Gutes aus Beton **BETONWERK**
JUNGWIRTH **BAUSTOFFE**
 BETONWERK W. JUNGWIRTH GMBH. A-3911 RAPPOTENSTEIN 79 TEL. 02828 / 7507 - FAX 75077

Betonschächte GRD - Details 9

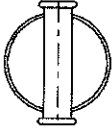
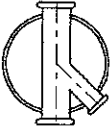
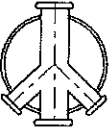
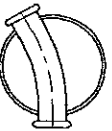
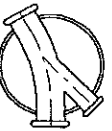
GF-UP Schachtunterteiltypen

Typen	Hauptgerinne		Zuläufe	
	Nennweite	Abwinkelung	Nennweite	Abwinkelung
 HG Hauptgerinne gerade	Dn 150 - Dn 800	0 Grad		
 HGZ Hauptgerinne gerade mit einseitigem Zulauf	Dn 150 - Dn 800	0 Grad	Dn 150 - Dn 800	Abwinkelung bis 90 Grad möglich
 HGZZ Hauptgerinne gerade mit beidseitigem Zulauf	Dn 150 - Dn 800	0 Grad	Dn 150 - Dn 800	Abwinkelung bis 90 Grad möglich
 HA Hauptgerinne abgewinkelt	Dn 150 - Dn 800	links oder rechts 0 - 90 Grad		
 HAZ Hauptgerinne abgewinkelt mit einseitigem Zulauf	Dn 150 - Dn 800	links oder rechts 0 - 90 Grad	Dn 150 - Dn 800	Abwinkelung bis 90 Grad möglich
 HAZZ Hauptgerinne abgewinkelt mit beidseitigem Zulauf	Dn 150 - Dn 800	links oder rechts 0 - 90 Grad	Dn 150 - Dn 800	Abwinkelung bis 90 Grad möglich

Sondertypen mit mehrfachen Zuläufen links und rechts möglich
 Zuläufe sind generell scheidtelgleich
 Gerinne im Gefälle möglich

TECHNISCHE PRODUKTLISTE

 Ihr Partner für Gutes aus Beton
 BETONWERK
JUNGWIRTH **BAUSTOFFE**
 BETONWERK W. JUNGWIRTH GMBH. A-3911 RAPPOITENSTEIN 79 TEL. 028 26 / 7007 - FAX 70077

Plannummer: Tb.42/3

Maßstab: 1:25

Gezeichnet: jw

Datum: 1. Jan. 2003

Betonschächte GRD - Details 10

Kanalschacht Dn1000mm GRD (mit Schachteinzelnteilen)

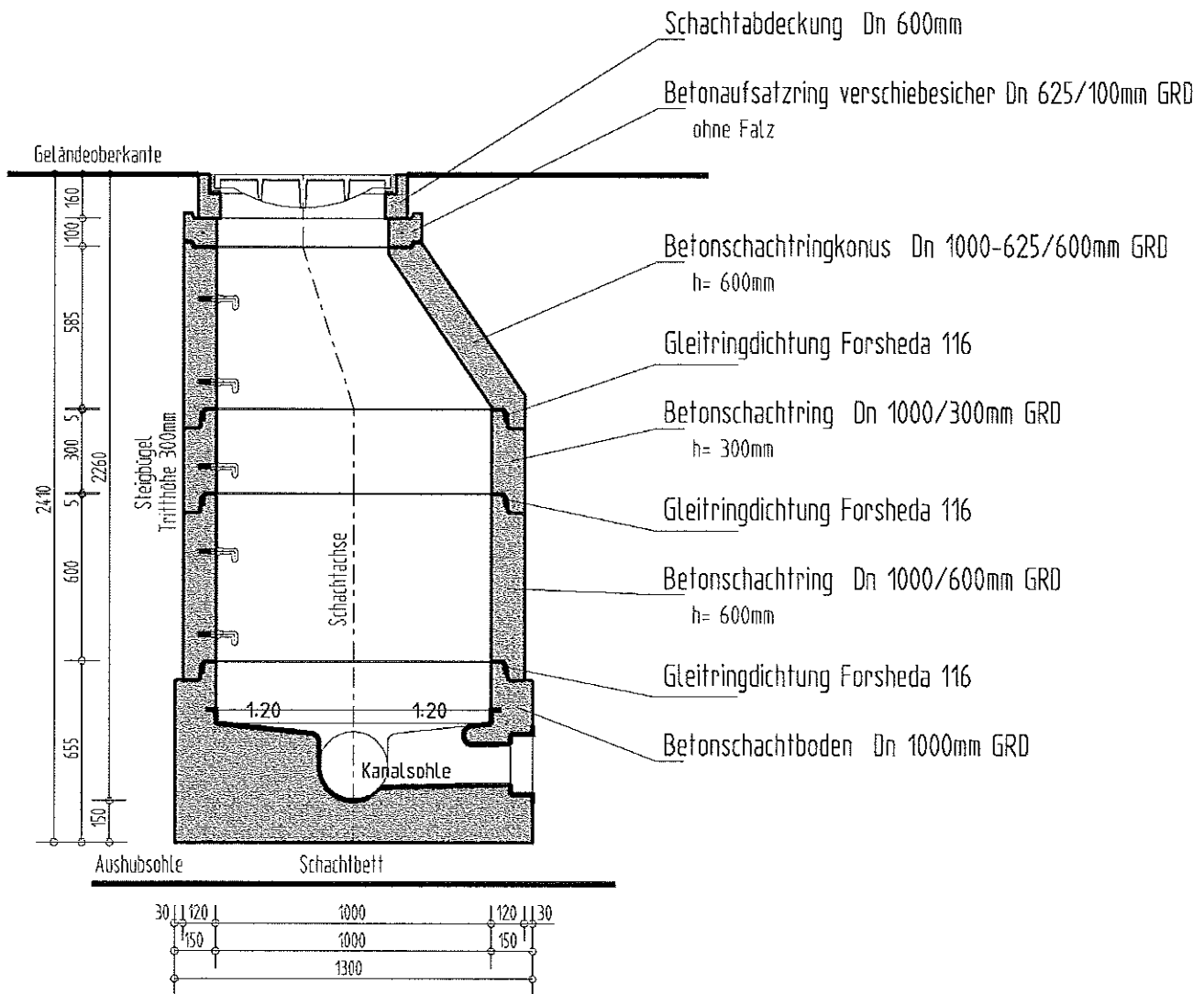

ACHTUNG: Betonschachtring Dn 1000/300mm GRD immer schachtkopfseitig (oben) einbauen und nicht durch schwere Betonschachtringteile belasten !!!

TECHNISCHE PRODUKTLISTE

Ihr Partner für Gutes aus Beton **BETONWERK**
JUNGWIRTH **BAUSTOFFE**
 BETONWERK W. JUNGWIRTH GMBH. A-3911 RAPPOTTENSTEIN 79 TEL. 028 28 / 7007 - FAX 70077

Plannummer: Tb.43/1

Maßstab: 1:25

Gezeichnet: jw

Datum: 1. Jan. 2003

Betonschächte GRD - Details 11

Kanalschacht Dn1000mm GRD (mit Schachtmonolithen)

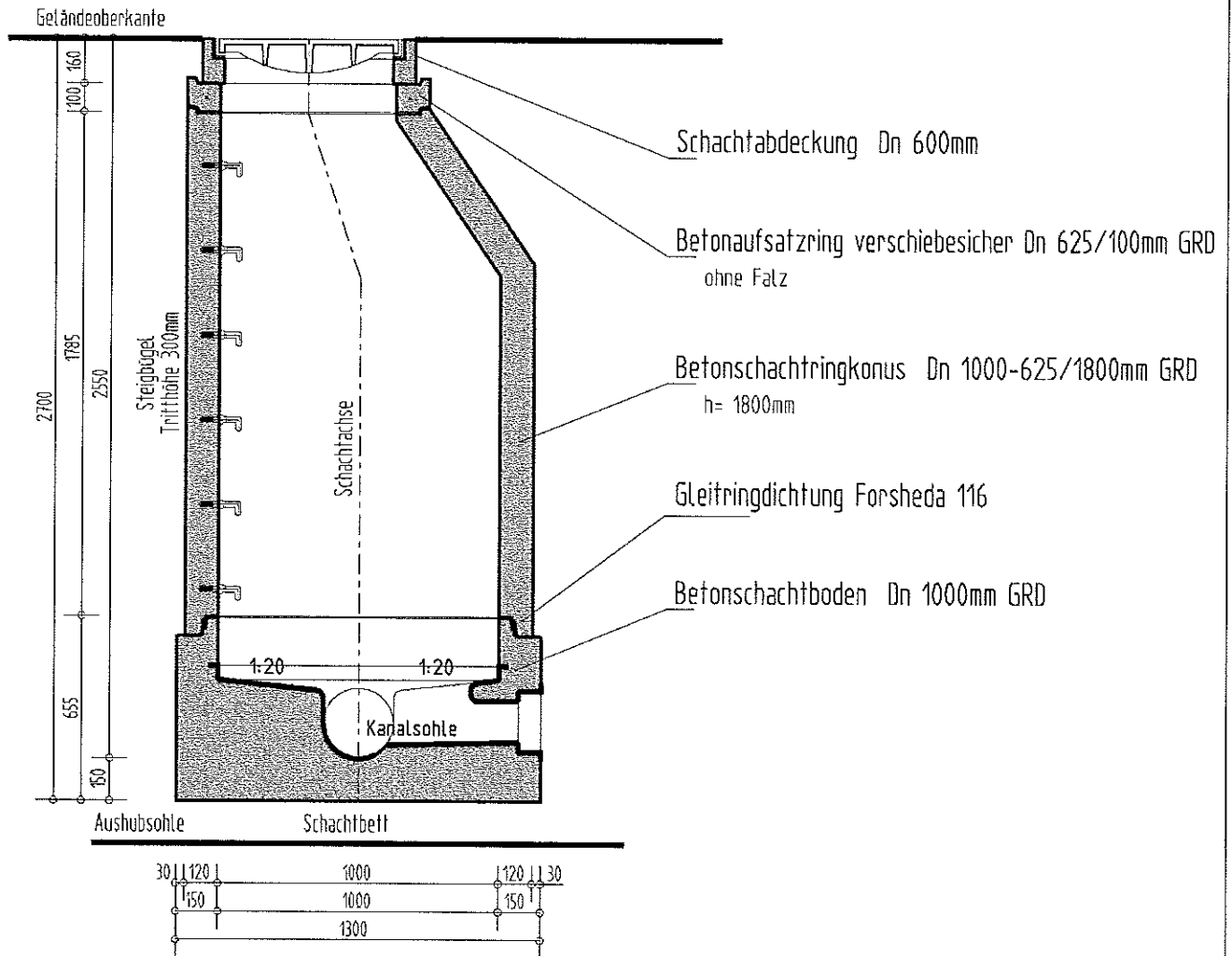

TECHNISCHE PRODUKTLISTE

Ihr Partner für Gutes aus Beton

JUNGWIRTH BETONWERK BAUSTOFFE

BETONWERK W. JUNGWIRTH GMBH. A-3911 RAPPOTTENSTEIN 79 TEL. 0 28 26 / 7007 - FAX 70077

Plannummer: Tb.43/2

Maßstab: 1:25

Gezeichnet: jw

Datum: 1. Jan. 2003

Betonschächte GRD - Details 12

Pumpschacht Dn1000mm GRD (mit Schachtmonolithen)

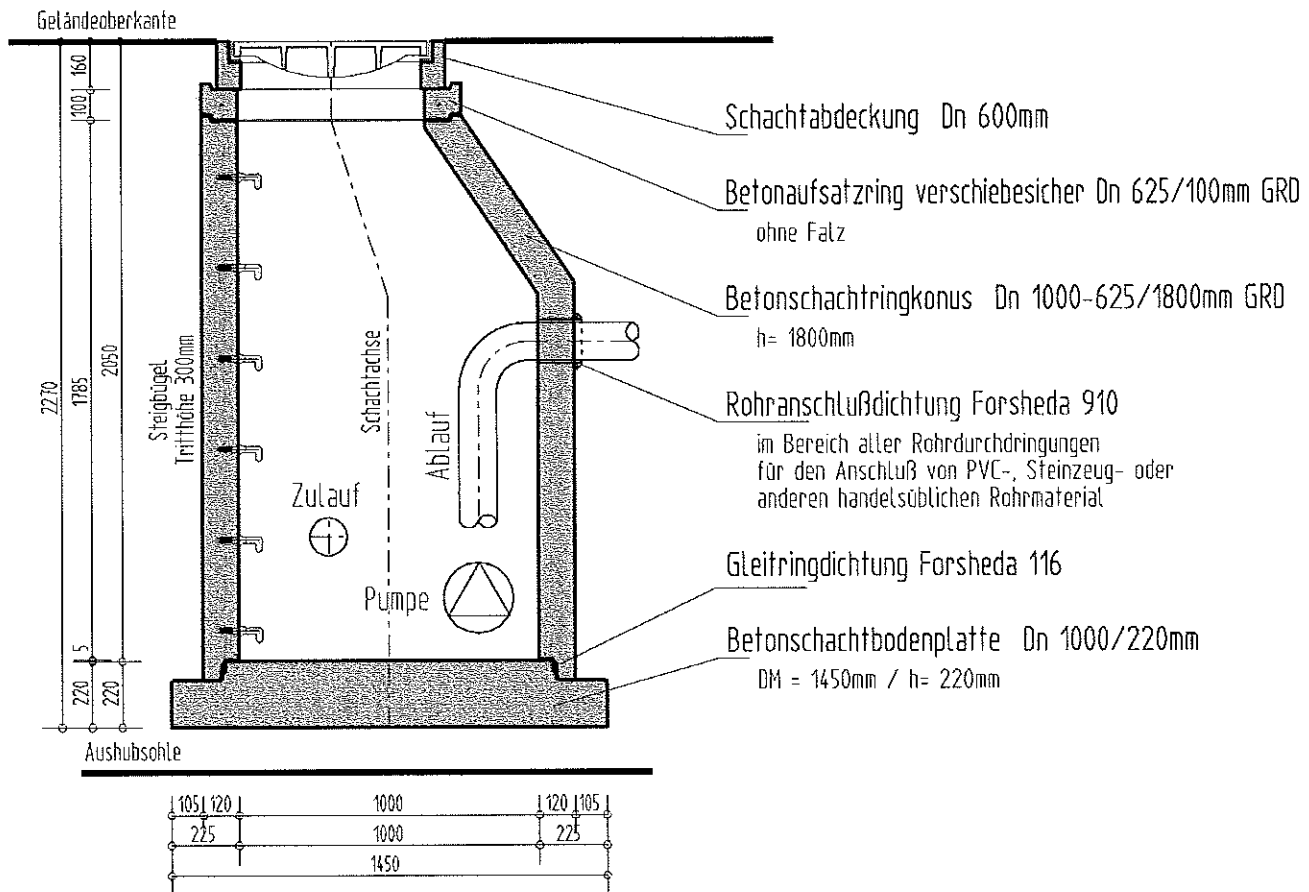

TECHNISCHE PRODUKTLISTE

Ihr Partner für Gutes aus Beton **BETONWERK**
JUNGWIRTH **BAUSTOFFE**
 BETONWERK W. JUNGWIRTH GMBH. A-3911 RAPPOTTENSTEIN 79 TEL 028 28 / 7007 - FAX 70077

Plannummer: Tb.43/3
 Maßstab: 1:25
 Gezeichnet: jw
 Datum: 1. Jan. 2003

Betonschächte GRD - Details 13

Pumpschacht Dn1000mm GRD (mit Schachtmonolithen)

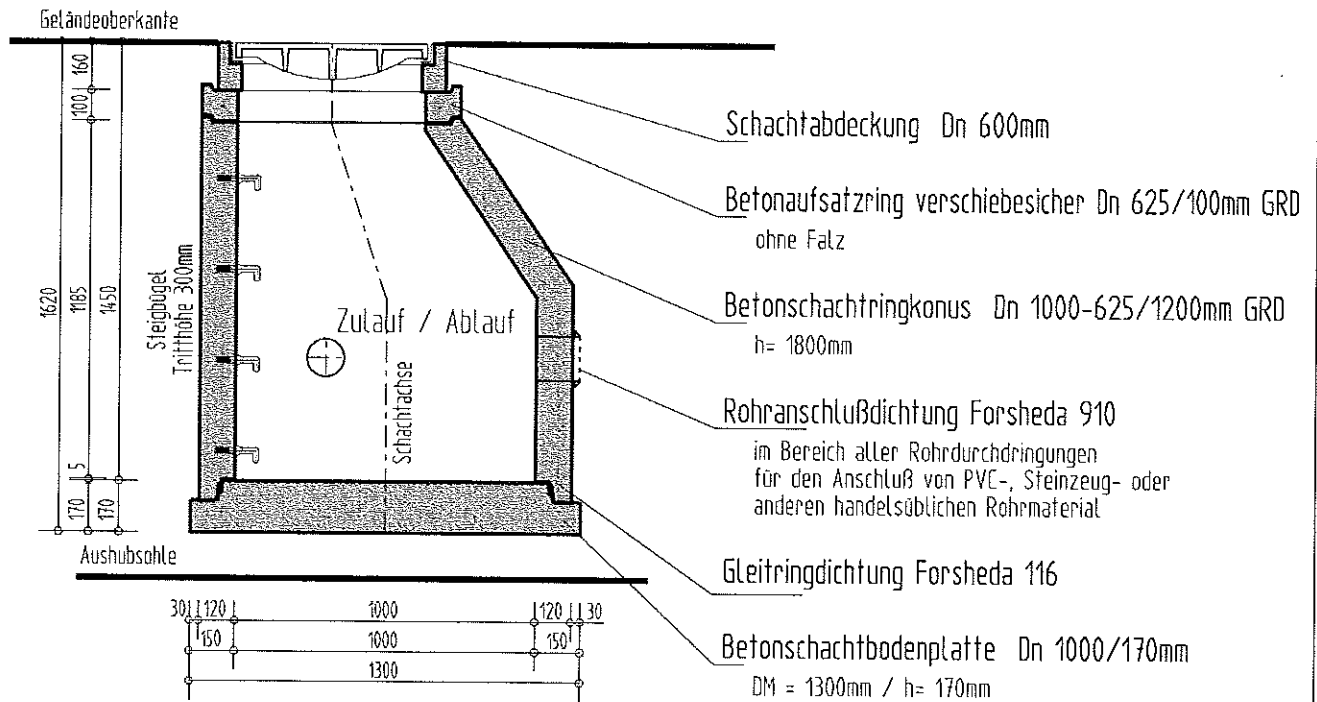

TECHNISCHE PRODUKTLISTE



Ihr Partner für Gutes aus Beton

JUNGWIRTH

BETONWERK

BAUSTOFFE

BETONWERK W. JUNGWIRTH GMBH. A-3911 RAPPOTTENSTEIN 79 TEL. 028 28 / 7037 - FAX 70377

Plannummer: Tb.43/4

Maßstab: 1:25

Gezeichnet: jw

Datum: 1. Jan. 2003